

# 2023茨城県空手道選手権大会

## JOSO CUP IBARAKI KARATE CHAMPIONSHIPS 2023

### ◇大会日程

型競技	組手競技
9:00 開場	11:30 受付開始
9:30 受付開始	12:10 開会式
10:00 開会式	12:20 組手競技 試合開始
10:30 型競技 試合開始	16:00 試合終了

※順位確定次第表彰、表彰式・閉会式はありません。  
 ※試合の進行状況により時間が変動する場合があります。

### 型競技・指定型

	予選型	決勝型
幼年の部	足技太極その2	平安その1
小学1・2年生	足技太極その2	平安その2
小学3・4年生	平安その5	突きその型
小学5・6年生	撃砕その2	撃砕その3
中学生の部	撃砕その3	最破
35歳以上の部	撃砕その2	抜塞
一般の部	撃砕その3	抜塞

### ◇コート別カテゴリー

#### 型競技

A コート	B コート	C コート	D コート
責任者/古谷 小学1・2年生	責任者/大内 幼年の部 中学生の部 35歳以上の部 一般の部	責任者/田山 小学3・4年生	責任者/加藤 小学5・6年生

#### 組手競技

A コート	B コート	C コート	D コート
責任者/古谷 幼年・年中少チャレンジ 幼年・年長チャレンジ 小学1年生男子チャレンジ 小学2年生男子チャレンジ 小学1年生女子チャレンジ 小学2年生女子チャレンジ 小学3年生女子チャレンジ 小学4年生女子チャレンジ	責任者/大内 小学5年生女子チャレンジ 小学6年生女子チャレンジ 小学4年生JOSO 小学5年生JOSO 小学6年生JOSO 壮年35歳以上44歳未満 壮年45歳以上 一般男子新人戦 一般女子初級 一般女子上級 一般男子選手権	責任者/田山 中学生男子-55kg 小学1年生JOSO 小学2年生JOSO 小学3年生JOSO 小学女子1・2年生 小学女子3・4年生 小学女子5・6年生 中学生 中学生女子 高校生男子 高校生女子	責任者/加藤 小学3年生男子チャレンジ 小学4年生男子チャレンジ 小学5年生男子チャレンジ 小学6年生男子チャレンジ 中学生男子+55kg

### ◇試合時間規定・防具規定

#### 【組手試合時間規定】

	本戦	延長戦	体重判定	再延長戦
チャレンジ部門全クラス	1分30秒	1分	なし ※延長戦で決着	—
小学1年～3年生 (JOSO)	1分30秒	1分	有効差3kg	1分
小学4年～6年生 (JOSO)	1分30秒	1分30秒	有効差3kg	1分
小学生女性 (JOSO)	1分30秒	1分	有効差3kg	1分
中学生・高校生・壮年 (JOSO)	1分30秒	1分30秒	有効差3kg	1分30秒
一般女子初級 (JOSO)	1分30秒	1分30秒	有効差3kg	1分30秒
一般男子新人戦・一般女子上級 (JOSO)	2分	1分30秒	有効差3kg	1分30秒
一般男子選手権 (予選) (JOSO)	2分	2分	有効差10kg	2分
一般男子選手権 (準決勝以降) (JOSO)	3分	2分	有効差10kg	2分

※体重別のクラスは体重測定で体重オーバーは原則失格となります。

#### 【組手防具規定】

	ヘッドガード	マウスガード	拳	スネ	膝	金的カップ (男子)	胴プロテクター	胸ガード (女子)	下腹部ガード (女子)
幼年	公認品 指定品 ※1	任意	公認品	公認品	公認品	既製品	—	—	—
小学生男子						—	—	—	
小学生女子						—	4年生まで任意※2	4年生まで任意 5年生以上公認品	4年生まで任意 5年生以上公認品
中学生男女 高校生男女	公認品	公認品または 歯科医作成品	—	—	—	既製品	公認品	公認品	公認品
壮年						—	—	—	
一般女子						—	公認品	公認品	
一般男子新人戦						—	—	—	
一般男子選手権	—	任意	—	—	—	既製品	—	—	

※1 幼年～小学生のヘッドガードはイサミ製CKW-10、TT-25、TN-10も指定品として使用できます。

※2 小学生女子の胴プロテクターは主催者側で用意しますが、装着はセコンドが試合までに正しく装着すること。5年生以上の女子は胸ガードになります。4年生以下で胴プロテクターと胸ガードの二重装着は禁止。

・防具類の貸し出しは原則ありません。必ず各自で用意してください。

# 型 競 技 C O M P E T I T O R S L I S T

## 型 小学1・2年生の部 (46名)

予選型/足技太極その2 決勝型/平安その2  
上位6名決勝進出 表彰4位まで

第 A コート

ゼッケン	選手名	所 属	ゼッケン	選手名	所 属
型1	中村 美琴	茨城中央・石岡	型24	駒館 芽依	茨城・つくば
型2	吉田 大和	埼玉西北・新狭山	型25	中田陽々士	千葉海浜・おゆみの
型3	赤堀 宏樹	茨城・鹿嶋	型26	内山 そら	茨城・鹿嶋
型4	釜池 桜海	城西下北沢・町田	型27	池田 涼真	本部直轄熊谷
型5	星屋滯李琉	茨城・古河	型28	杉山 郁翔	茨城・那珂
型6	吉原 かな	城西国分寺・国分寺	型29	近藤 陸	埼玉北・加須
型7	テシファイ ゲーズ	茨城・つくば	型30	指田ウィル	千葉下総・松伏
型8	川緑 泰士	千葉海浜・おゆみの	型31	狩野 柊	東京城北・西台
型9	古谷 飛成	茨城・下館	型32	落合 力也	茨城・古河
型10	本多 颯馬	埼玉北・加須	型33	稲田 香音	茨城中央・水戸
型11	牧野いつき	千葉下総・松伏	型34	田村 希愛	千葉海浜・おゆみの
型12	星屋明来夢	茨城・古河	型35	天王寺谷悠真	神奈川横浜北・戸部
型13	新名 紘	茨城中央・牛久	型36	大森 新南	茨城・つくば
型14	東山実怜依	茨城・つくば	型37	近藤 晶	千葉下総・松伏
型15	安村 琴希	城西下北沢・町田	型38	小沼 陽	茨城・那珂
型16	黒澤 友花	茨城・鹿嶋	型39	神山 雄大	埼玉北・加須
型17	小沼 佑介	千葉海浜・おゆみの	型40	相澤 蓮	栃木南・小山城南
型18	生田目奏多	茨城・那珂	型41	納富 晃成	茨城中央・水戸
型19	中村 謙悟	埼玉北・加須	型42	江野畑虹空	千葉海浜・おゆみの
型20	中山 瑛斗	千葉下総・松伏	型43	木戸 嵐汰	茨城・那珂
型21	押手榮太郎	茨城中央・水戸	型44	岸本 歩	城西下北沢・町田
型22	北村 楓果	茨城・古河	型45	岩崎 飛心	城西世田谷東・三軒茶屋
型23	藤田 琉那	城西国分寺・南大沢	型46	佐々木礼慈	千葉下総・松伏

# 型 競技 COMPETITORS LIST

## 型 幼年の部 (10名)

予選型/足技太極その2 決勝型/平安その1  
上位6名決勝進出 表彰4位まで

第 B コート

ゼッケン	選手名	所属	ゼッケン	選手名	所属
型47	小林 一颯	茨城中央・G牛久	型52	中村 彰真	埼玉北・加須
型48	浅野 礼維	東京城西・やはた幼稚園	型53	神山 翔永	埼玉北・加須
型49	前野 旭	山梨・国府南西	型54	青木 伊澄	埼玉北・加須
型50	柴田 陽葵	茨城・下館	型55	山崎 陽仁	栃木南・宇都宮
型51	落合 勇心	茨城・古河	型56	伊澤 陽人	栃木南・小山城南

## 型 中学生の部 (9名)

予選型/撃砕その3 決勝型/最破  
上位6名決勝進出 表彰4位まで

第 B コート

ゼッケン	選手名	所属	ゼッケン	選手名	所属
型57	山口 怜愛	埼玉西北・新狭山	型62	大関 凱	栃木南・栃木
型58	伊藤 咲和	茨城・鹿嶋	型63	小林 幸平	新潟中央支部
型59	下拂 福	城西下北沢・町田	型64	志村 一葉	東京城北・西台
型60	佐野琥太郎	栃木南・栃木	型65	栗原 想空	本部直轄熊谷
型61	風間 瑠菜	埼玉西北・新狭山			

## 型 35歳以上の部 (7名)

予選型/撃砕その2 決勝型/抜塞  
上位6名決勝進出 表彰4位まで

第 B コート

ゼッケン	選手名	所属	ゼッケン	選手名	所属
型66	内藤 茂敏	本部直轄飯田橋	型70	小山 秀勇	城西下北沢・町田
型67	丹 美穂	城西下北沢・町田	型71	鈴木雄一郎	栃木南・宇都宮
型68	保谷 浩正	城西世田谷東・田無	型72	廣澤 賢臣	東京城北・西台
型69	平田 寿正	埼玉西北・新狭山			

## 型 一般の部 (9名)

予選型/撃砕その3 決勝型/抜塞  
上位6名決勝進出 表彰4位まで

第 B コート

ゼッケン	選手名	所属	ゼッケン	選手名	所属
型73	内藤 玲奈	東京城西・下高井戸	型78	高橋 美帆	茨城・土浦
型74	釜井 直紀	茨城・つくば	型79	前野 美月	山梨・国府南西
型75	野中 杏華	城西国分寺・稲城	型80	メルニコワイリーナ	茨城・つくば
型76	大川 楓	茨城・鹿嶋	型81	井上 素世	東京城東湾岸・月島
型77	大関 仁	栃木南・栃木			

# 型 競 技 C O M P E T I T O R S L I S T

型 小学3・4年生 (37名)

予選型／平安その5 決勝型／突きの型  
上位6名決勝進出 表彰4位まで

第 C コート

ゼッケン	選手名	所 属	ゼッケン	選手名	所 属
型82	岡田 慧汰	本部直轄熊谷	型101	水越 大葵	茨城・那珂
型83	古谷 空護	茨城・下館	型102	谷田部遥揆	栃木南・雀宮
型84	狩野 湊斗	千葉下総・松伏	型103	中廣 梅歌	本部直轄熊谷
型85	伊澤 結人	栃木南・小山城南	型104	前野 董	山梨・国府南西
型86	バーン フィオナ	本部直轄熊谷	型105	黒澤 流星	茨城・鹿嶋
型87	西山 慶	城西下北沢・町田	型106	大関 姫華	栃木南・栃木
型88	林 拓実	茨城・鹿嶋	型107	澤田 凌我	群馬東・前橋北
型89	神山 将寿	埼玉北・加須	型108	田原 駿	城西下北沢・町田
型90	佐々木龍成	千葉下総・松伏	型109	秋山慶次郎	茨城・那珂
型91	納富 優大	茨城中央・水戸	型110	森田剛士朗	千葉下総・松伏
型92	中廣 菊音	本部直轄熊谷	型111	小川 掌	城西下北沢・町田
型93	小松 美織	城西下北沢・町田	型112	浅野 嘉維	東京城西・G 東中野
型94	長嶺 拓叶	東京城西・高円寺	型113	原 泰己	茨城中央・牛久
型95	鬼沢 篤司	茨城・鹿嶋	型114	岸本 彩夏	城西下北沢・町田
型96	鈴木 秋生	茨城中央・牛久	型115	渡部 美由	城西国分寺・南大沢
型97	岡本 成央	東京城北・成増	型116	坂本 真優	山梨・国府南西
型98	栗原 想奈	本部直轄熊谷	型117	龍道 彩人	茨城・ひたちなか
型99	小松 詩織	城西下北沢・町田	型118	安村 絢希	城西下北沢・町田
型100	鈴木 大翔	本部直轄東松山			

# 型 競 技 C O M P E T I T O R S L I S T

型 小学5・6年生 (29名)

予選型／撃砕その2 決勝型／撃砕その3  
上位6名決勝進出 表彰4位まで

第 D コート

ゼッケン	選手名	所 属	ゼッケン	選手名	所 属
型119	池田蓮太郎	本部直轄熊谷	型134	川名子翔太	埼玉東・取手
型120	矢野慶次郎	埼玉東・岩槻	型135	安藤 洋登	城西下北沢・町田
型121	安村 春希	城西下北沢・町田	型136	佐野 綴里	栃木南・栃木
型122	富永 和基	東京城西・調布	型137	駒館 龍伍	茨城・つくば
型123	指田グレース	千葉下総・松伏	型138	高橋 楓	東京城北・成増
型124	齊藤こころ	東京城北・西台	型139	井川 岳琉	茨城・つくば
型125	山本 蓮	茨城・守谷	型140	江幡 寧々	茨城・那珂
型126	中村 龍平	栃木南・宇都宮	型141	小川 翼	城西下北沢・町田
型127	小林 幸雅	新潟中央支部	型142	下拂 幸	城西下北沢・町田
型128	大内 翼	茨城・守谷	型143	香谷 庵慈	城西下北沢・町田
型139	國吉真唯士	埼玉南支部	型144	柴田 伊織	茨城・下館
型130	中丸 花南	千葉東葛・松戸	型145	上田さえ香	城西国分寺・国分寺
型131	廣澤 明澄	東京城北・西台	型146	三浦 航	東京城北・西台
型132	須賀 泰平	栃木南・小山城南	型147	飯村 琉梧	千葉下総・松伏
型133	岡田 紗希	本部直轄熊谷			

# 2023 茨城県空手道選手権大会

組手競技JOSOカップ部門

Bコート

## JOSO CUP 一般男子選手権(13名)

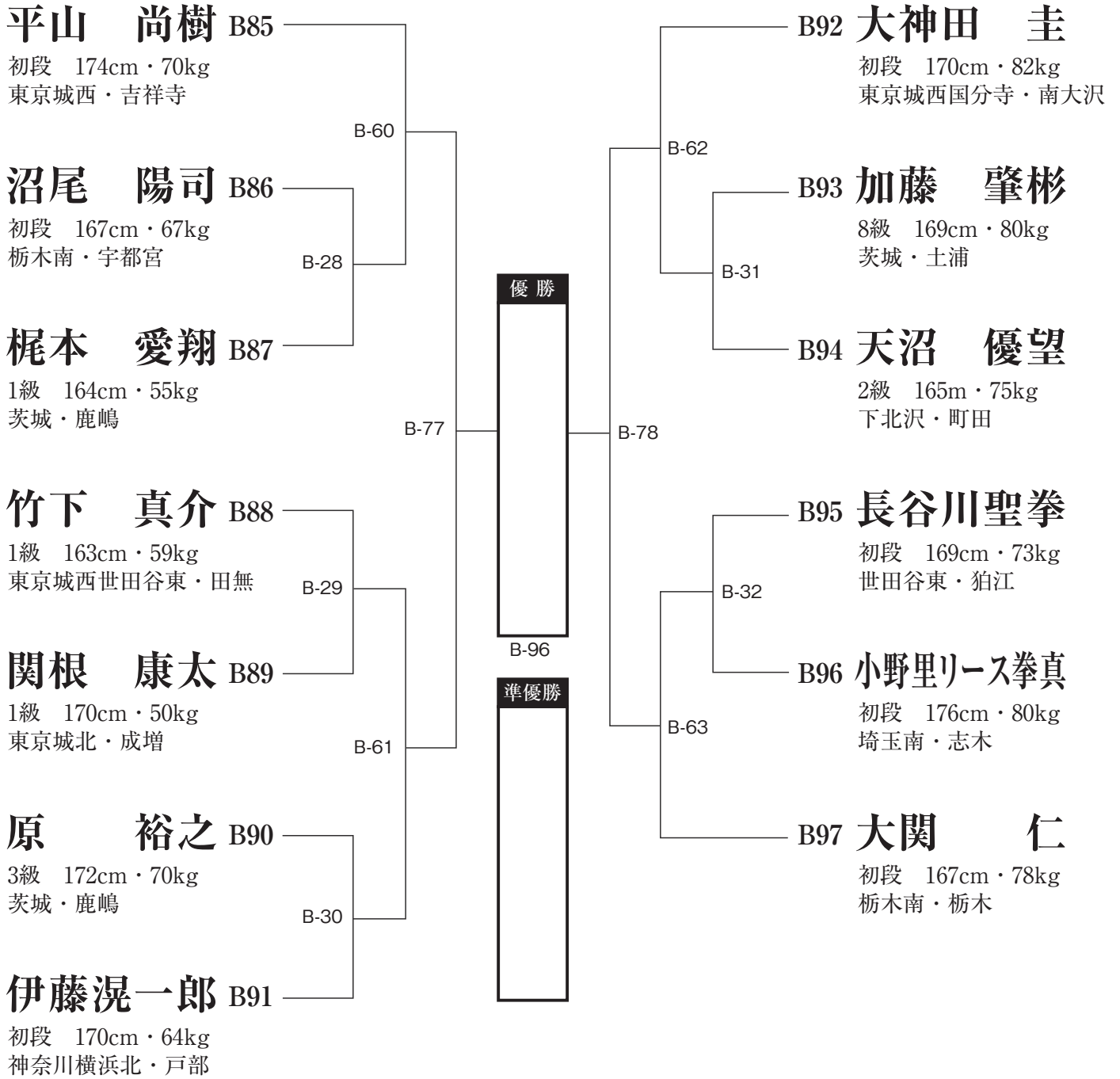

●一般選手権 試合規定

1回戦～準々決勝まで／本戦2分→延長戦2分→体重判定(有効差10kg) →再延長戦2分

準決勝以降／本戦3分→延長戦2分→体重判定(有効差10kg) →再延長戦2分

※このクラスの入賞者は優勝・準優勝・3位・4位の4名

組手競技チャレンジ部門

Aコート

幼年年少・年中チャレンジ(6名)

(本戦1分30秒→延長1分/優勝・準優勝まで表彰)

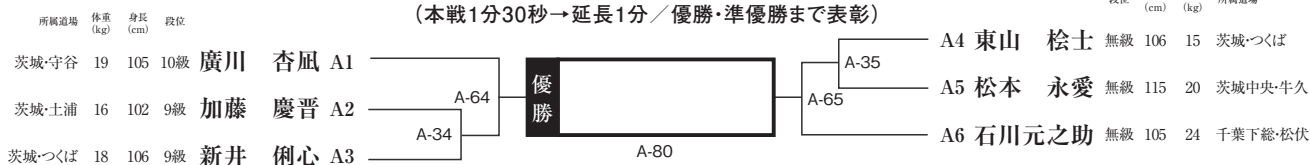

組手競技チャレンジ部門

Aコート

幼年年長チャレンジ(14名)

(本戦1分30秒→延長1分/優勝・準優勝・3位2名まで表彰)

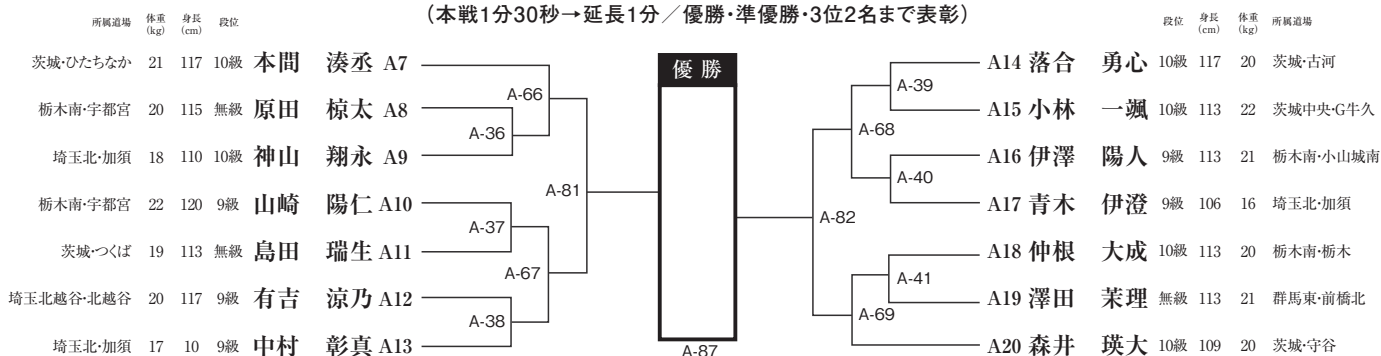

組手競技チャレンジ部門

Aコート

小学1年生男子チャレンジ(26名)

(本戦1分30秒→延長1分/優勝・準優勝・3位2名まで表彰)

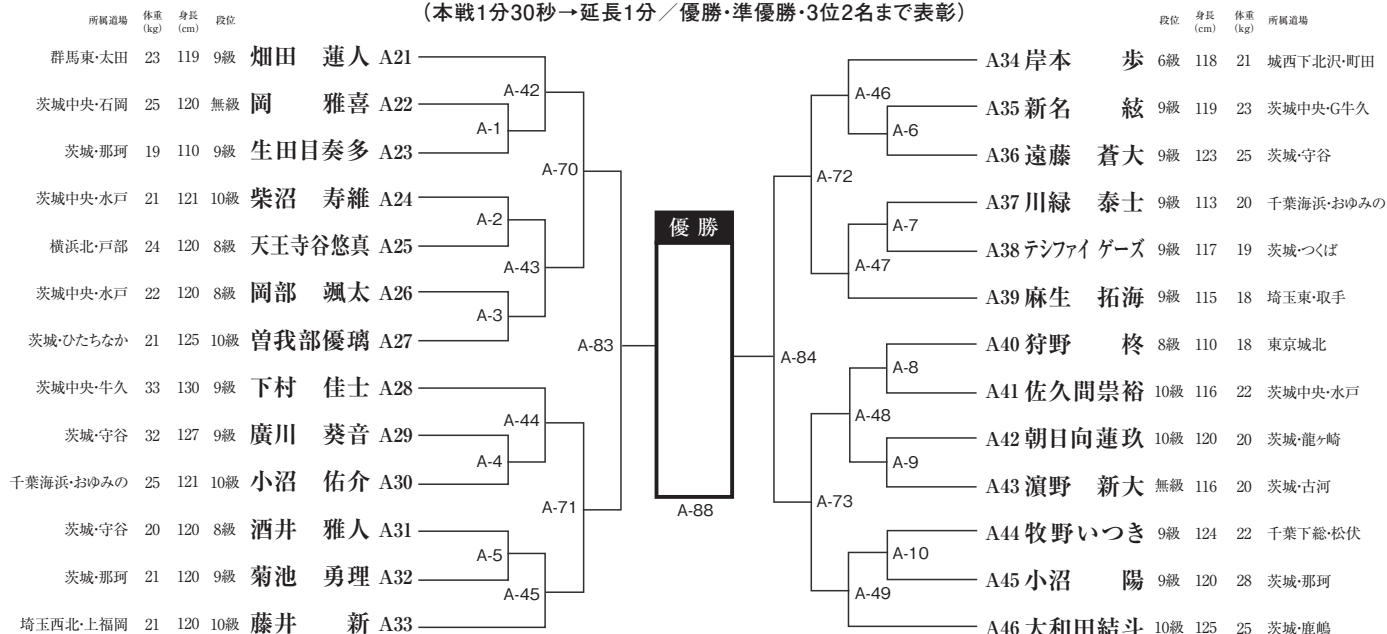



小学2年生男子チャレンジ(30名)

(本戦1分30秒→延長1分/優勝・準優勝・3位2名まで表彰)

所属道場	体重 (kg)	身長 (cm)	段位	選手名	番号	対戦相手	対戦相手番号	結果	対戦相手所属道場	対戦相手体重 (kg)	対戦相手身長 (cm)	対戦相手段位
本部直轄熊谷	25	125	5級	池田 涼真	A47	落合 力也	A62	優勝	茨城・古河	10級	126	24
茨城中央・水戸	34	127	10級	押手 榮太郎	A48	笹沼 鉄太	A63	準優勝	茨城中央・河和田	無級	132	34
茨城・守谷	21	118	9級	印丸 寿彦	A49	東館 仁瑚	A64	準優勝	茨城・つくば	無級	123	28
茨城・つくば	24	125	7級	犬竹 泰誠	A50	富永 光基	A65	3位	東京城西・調布	7級	123	23
茨城・鹿嶋	21	117	10級	赤堀 宏樹	A51	岡本 薫	A66	4位	茨城中央・水戸	7級	118	22
茨城中央・水戸	23	123	7級	関根 隆斗	A52	古谷 飛成	A67	5位	茨城・下館	8級	116	19
千葉下総・松伏	22	119	8級	川島 翔瑠	A53	飯村龍之介	A68	6位	茨城中央・河和田	9級	123	23
茨城中央・河和田	27	132	8級	青山 拓未	A54	本多 颯馬	A69	7位	埼玉北・加須	9級	120	21
茨城・古河	27	133	無級	瀧野 颯大	A55	山脇涼太郎	A70	8位	茨城・つくば	8級	129	23
栃木南・宇都宮	22	122	無級	吉澤 真優	A56	吉盛 太一	A71	9位	埼玉東・浦和	8級	122	23
茨城・龍ヶ崎	32	129	10級	篠塚 慶都	A57	山本 優音	A72	10位	茨城中央・牛久	10級	120	24
茨城・那珂	21	120	10級	杉山 郁翔	A58	時田 陸	A73	11位	栃木南・小山城南	9級	120	25
茨城中央・牛久	22	123	10級	関内 理人	A59	藤田 譲司	A74	12位	城西国分寺・みなみ野	7級	115	21
千葉海浜・おゆみの	29	128	7級	中田陽々士	A60	柏村 龍星	A75	13位	茨城中央・石岡	9級	121	22
埼玉西北・新狭山	24	127	9級	吉田 大和	A61	安植 大輝	A76	14位	本部直轄秩父	10級	118	27

小学1年生女子チャレンジ(4名)

(本戦1分30秒→延長1分/優勝・準優勝まで表彰)

所属道場	体重 (kg)	身長 (cm)	段位	選手名	番号	対戦相手	対戦相手番号	結果	対戦相手所属道場	対戦相手体重 (kg)	対戦相手身長 (cm)	対戦相手段位
茨城・鹿嶋	24	120	10級	黒澤 友花	A77	吉原 かな	A80	優勝	城西国分寺・国分寺	7級	107	17
栃木南・栃木	23	120	9級	柿沼 夢希	A78	東山実怜依	A81	準優勝	茨城・つくば	9級	118	27

小学2年生女子チャレンジ(7名)

(本戦1分30秒→延長1分/優勝・準優勝まで表彰)

所属道場	体重 (kg)	身長 (cm)	段位	選手名	番号	対戦相手	対戦相手番号	結果	対戦相手所属道場	対戦相手体重 (kg)	対戦相手身長 (cm)	対戦相手段位
茨城・つくば	22	122	7級	大森 新南	A79	平田莉衣沙	A85	優勝	茨城・土浦	無級	120	32
茨城中央・河和田	24	126	9級	久田 葉愛	A82	稲田 香音	A86	準優勝	茨城中央・水戸	9級	128	33
茨城・那珂	21	113	8級	安 珠伊	A83	駒館 芽依	A87	3位	茨城・つくば	7級	124	24
茨城・鹿嶋	20	119	9級	内山 そら	A84			4位				

小学3年生女子チャレンジ(6名)

(本戦1分30秒→延長1分/優勝・準優勝まで表彰)

所属道場	体重 (kg)	身長 (cm)	段位	選手名	番号	対戦相手	対戦相手番号	結果	対戦相手所属道場	対戦相手体重 (kg)	対戦相手身長 (cm)	対戦相手段位
栃木南・栃木	22	122	5級	大関 姫華	A88	小松 詩織	A91	優勝	城西下北沢・町田	5級	124	20
千葉南・久留里	23	121	6級	山口 結華	A89	山口日茉莉	A92	準優勝	栃木南・宇都宮	8級	130	28
城西下北沢・町田	23	128	5級	小松 美織	A90	栗原 想奈	A93	3位	本部直轄熊谷	1級	118	19

小学4年生女子チャレンジ(4名)

(本戦1分30秒→延長1分/優勝・準優勝まで表彰)

所属道場	体重 (kg)	身長 (cm)	段位	選手名	番号	対戦相手	対戦相手番号	結果	対戦相手所属道場	対戦相手体重 (kg)	対戦相手身長 (cm)	対戦相手段位
茨城・古河	29	136	9級	松橋 美結	A94	道方 漣華	A96	優勝	茨城・那珂	10級	122	23
栃木南・宇都宮	33	142	7級	吉田 結香	A95	大塚 明	A97	準優勝	茨城・守谷	8級	131	31



## 組手競技チャレンジ部門

Bコート

### 小学5年生女子チャレンジ(5名)

(本戦1分30秒→延長1分／優勝・準優勝まで表彰)

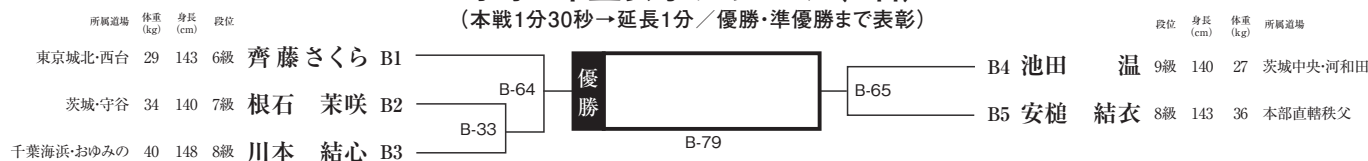

## 組手競技チャレンジ部門

Bコート

### 小学6年生女子チャレンジ(3名)

(本戦1分30秒→延長1分／優勝のみ表彰)

段位	身長 (cm)	体重 (kg)	所属道場	アラブ	齊藤	半田	結果
B6	159	42	茨城・つくば	アラブ サナ	B-1	B-34	勝 敗
B7	155	39	東京城北・西台	齊藤 ころこ	B-1	B-66	勝 敗
B8	154	51	本部直轄秩父	半田 瑞樹	B-34	B-66	勝 敗

## 組手競技JOSOカップ部門

Bコート

### JOSO CUP 小学4年生(12名)

(本戦1分30秒→延長1分30秒→体重判定3kg→再延長1分／優勝・準優勝・3位・4位まで表彰)

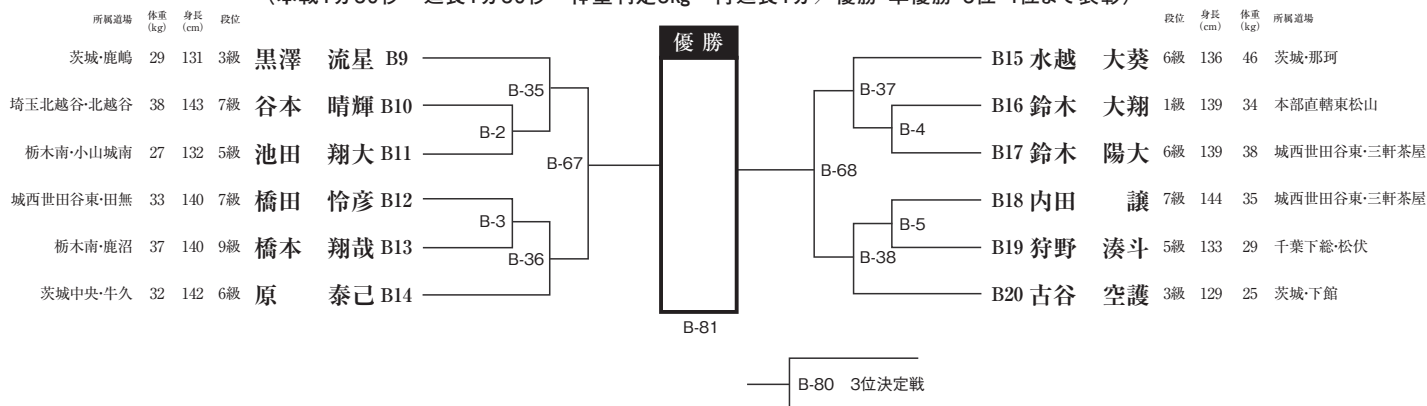

## 組手競技JOSOカップ部門

Bコート

### JOSO CUP 小学5年生(12名)

(本戦1分30秒→延長1分30秒→体重判定3kg→再延長1分／優勝・準優勝・3位・4位まで表彰)

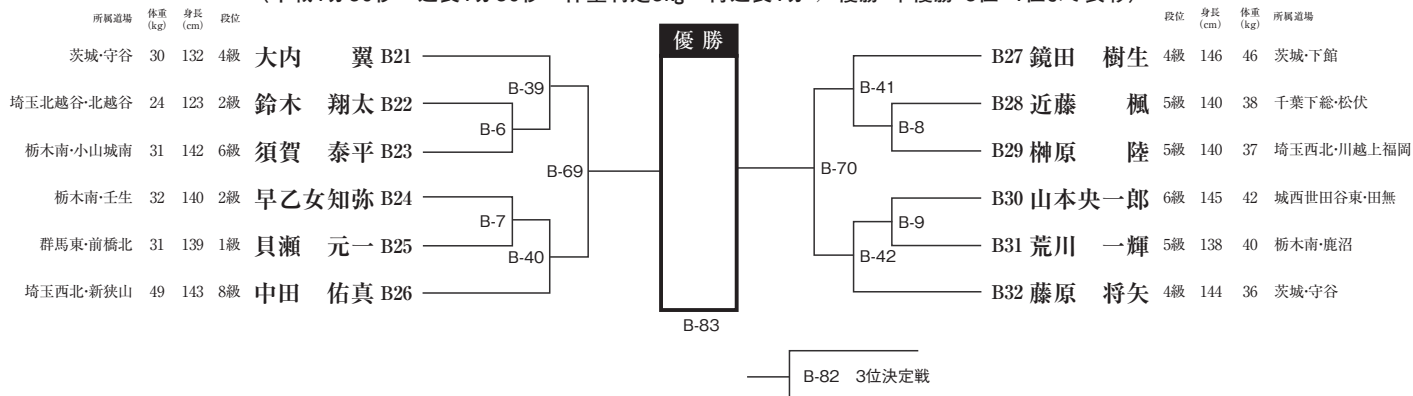



組手競技JOSOカップ部門

Bコート

JOSO CUP 一般女子初級(6名)

(本戦1分30秒→延長1分30秒→体重判定3kg→再延長1分30秒/優勝・準優勝・3位まで表彰)

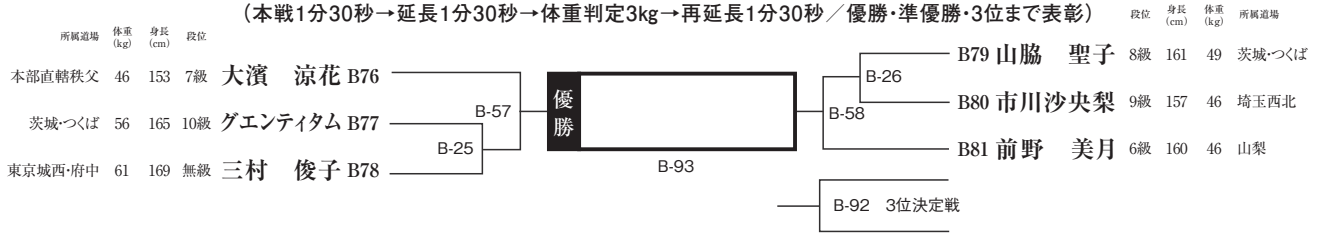

組手競技JOSOカップ部門

Bコート

JOSO CUP 一般女子上級(3名)

(本戦2分→延長1分30秒→体重判定3kg→再延長1分30秒/優勝・準優勝のみ表彰)

選手名	段位	身長 (cm)	体重 (kg)	所属道場	対戦相手	結果
B82 桃原梨璃伽	1級	162	58	城西下北沢・町田	桃原 高橋 仲根	勝 敗
B83 高橋 美帆	1級	167	62	茨城・土浦	桃原 高橋 仲根	勝 敗
B84 仲根 愛菜	初段	167	75	栃木南・栃木	桃原 高橋 仲根	勝 敗

組手競技チャレンジ部門

Cコート

中学生男子 -55kgチャレンジ(16名)

(本戦1分30秒→延長1分/優勝・準優勝・3位2名まで表彰)

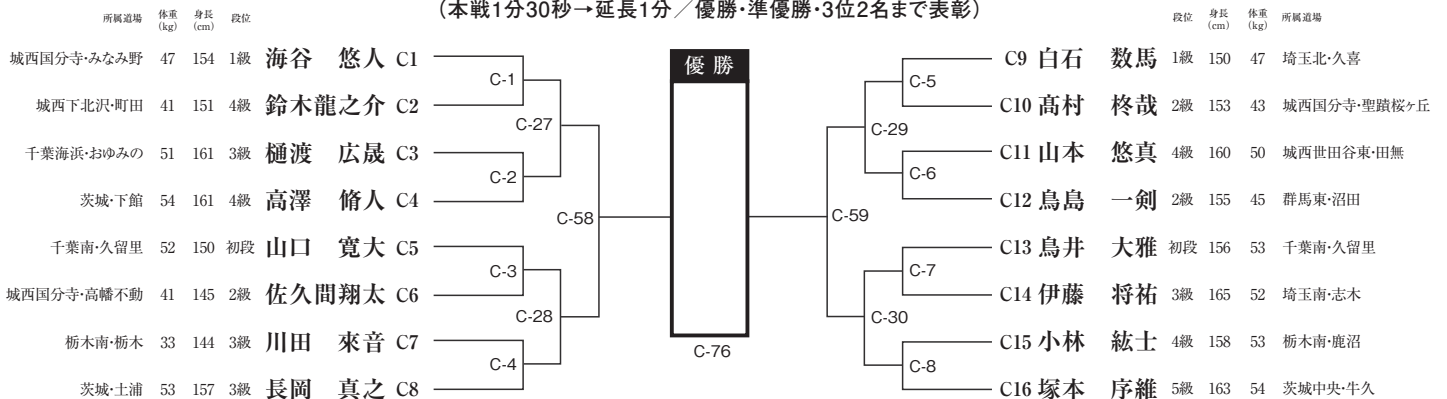

組手競技JOSOカップ部門

Cコート

JOSO CUP 小学1年生(5名)

(本戦1分30秒→延長1分/優勝・準優勝まで表彰)

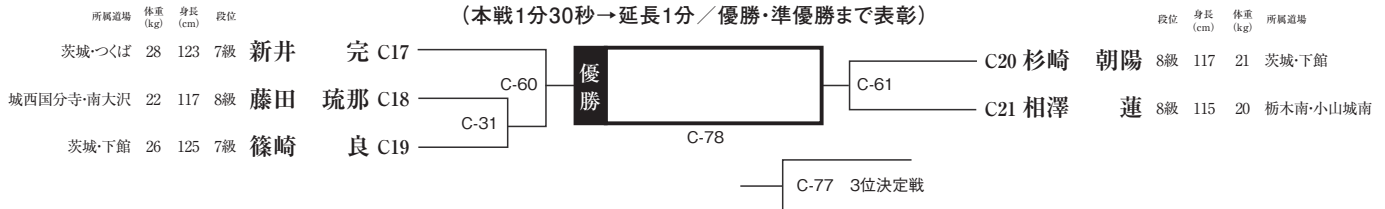

組手競技JOSOカップ部門

Cコート

JOSO CUP 小学2年生(6名)

(本戦1分30秒→延長1分→体重判定3kg→再延長1分/優勝・準優勝まで表彰)

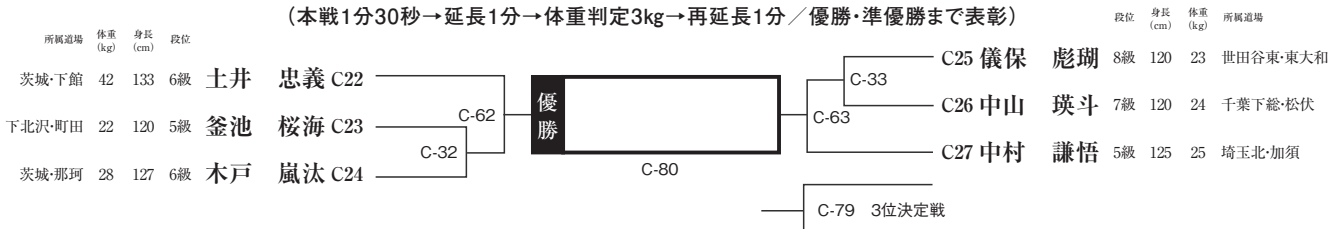

組手競技JOSOカップ部門

Cコート

JOSO CUP 小学3年生(13名)

(本戦1分30秒→延長1分→体重判定3kg→再延長1分／優勝・準優勝・3位・4位まで表彰)

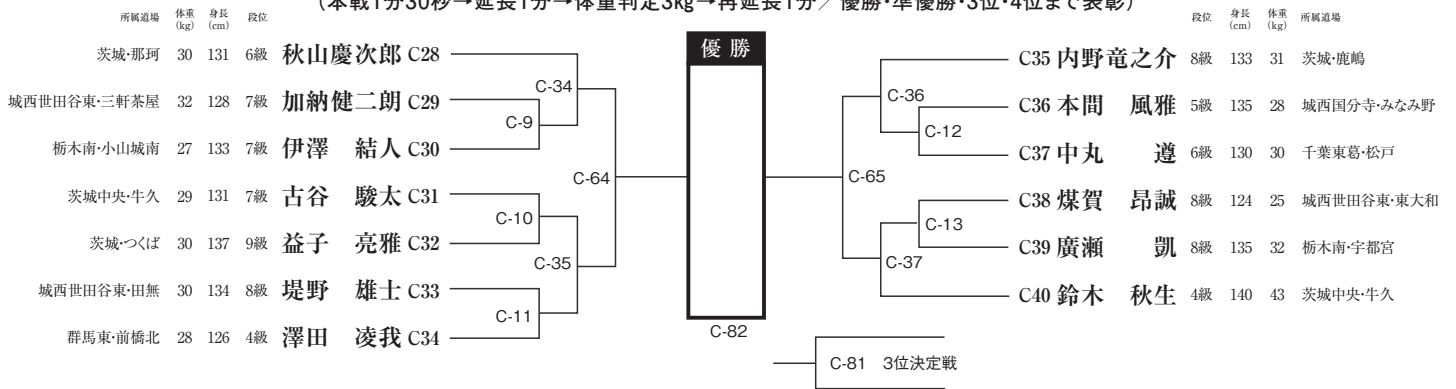

組手競技JOSOカップ部門

Cコート

JOSO CUP 小学女子1・2年生(4名)

(本戦1分30秒→延長1分→体重判定3kg→再延長1分／優勝・準優勝まで表彰)

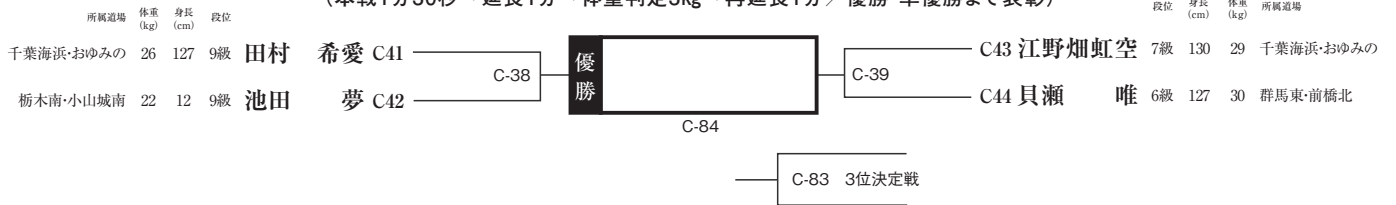

組手競技JOSOカップ部門

Cコート

JOSO CUP 小学女子3・4年生(5名)

(本戦1分30秒→延長1分→体重判定3kg→再延長1分／優勝・準優勝まで表彰)

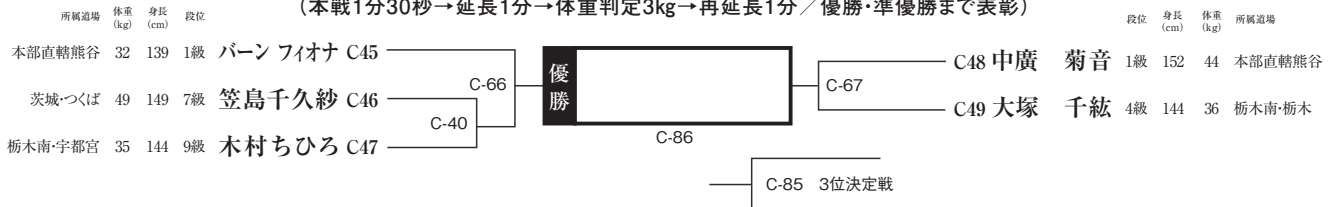

組手競技JOSOカップ部門

Cコート

JOSO CUP 小学女子5・6年生(10名)

(本戦1分30秒→延長1分→体重判定3kg→再延長1分／優勝・準優勝・3位・4位まで表彰)

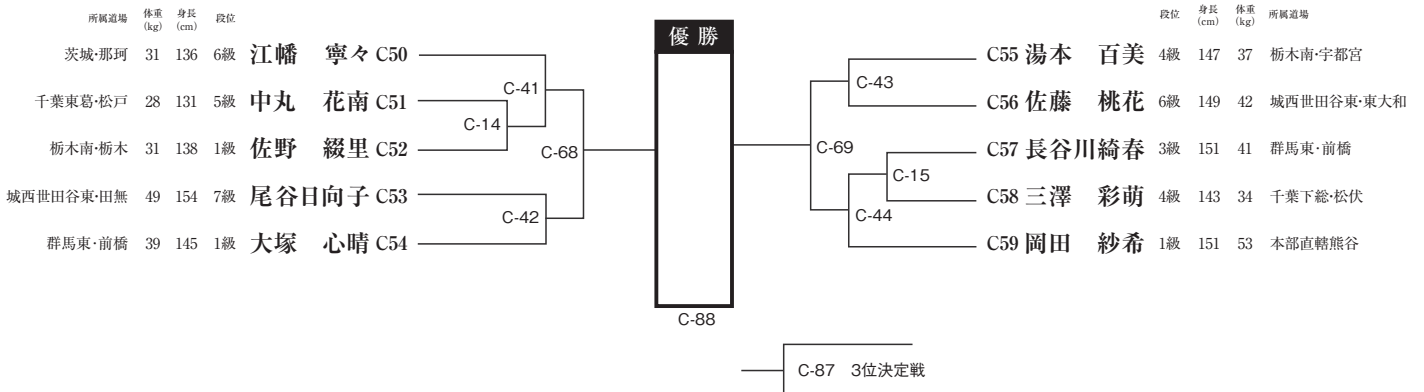

組手競技JOSOカップ部門

Cコート

JOSO CUP 中学生男子(13名)

(本戦1分30秒→延長1分30秒→体重判定3kg→再延長1分30秒／優勝・準優勝・3位・4位まで表彰)

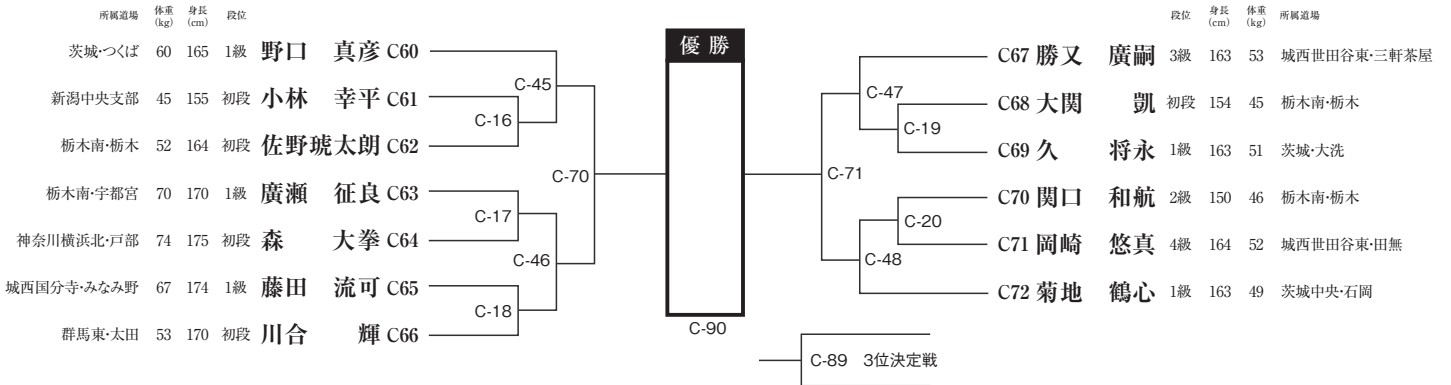

組手競技JOSOカップ部門

Cコート

JOSO CUP 中学生女子(10名)

(本戦1分30秒→延長1分30秒→体重判定3kg→再延長1分30秒／優勝・準優勝・3位・4位まで表彰)

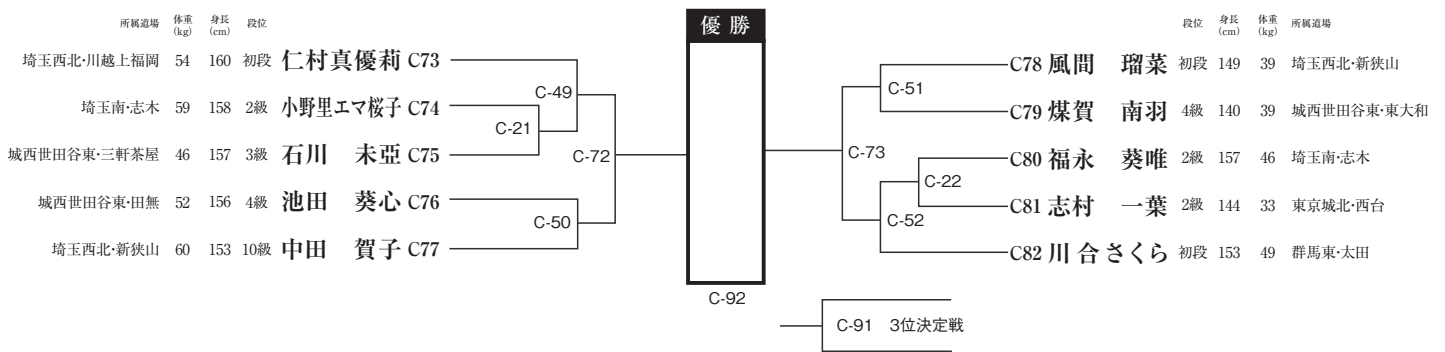

組手競技JOSOカップ部門

Cコート

JOSO CUP 高校生男子(12名)

(本戦1分30秒→延長1分30秒→体重判定3kg→再延長1分30秒／優勝・準優勝・3位・4位まで表彰)

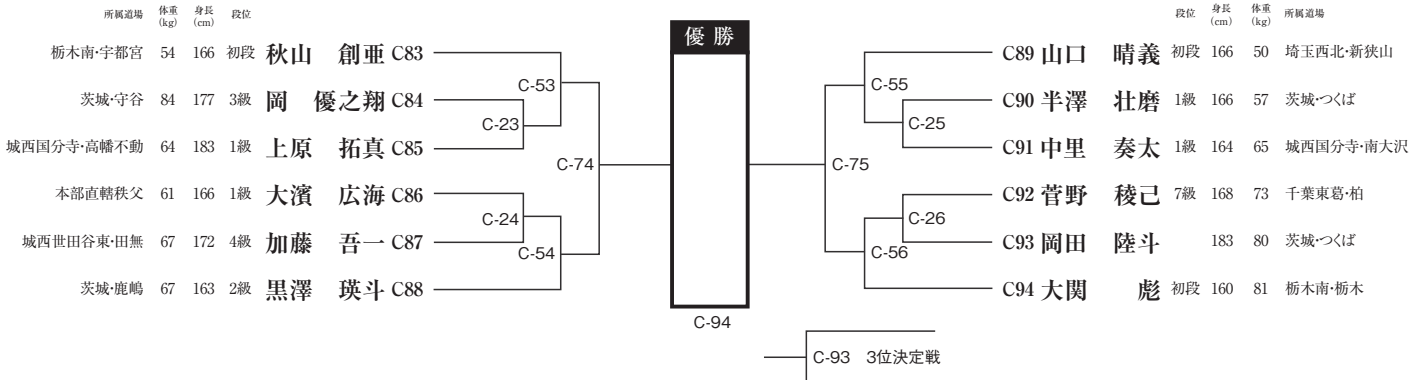

組手競技JOSOカップ部門

Cコート

JOSO CUP 高校生女子(2名)

(本戦1分30秒→延長1分30秒→体重判定3kg→再延長1分30秒／優勝のみ表彰)



小学3年生男子チャレンジ(29名)

(本戦1分30秒→延長1分/優勝・準優勝・3位2名まで表彰)

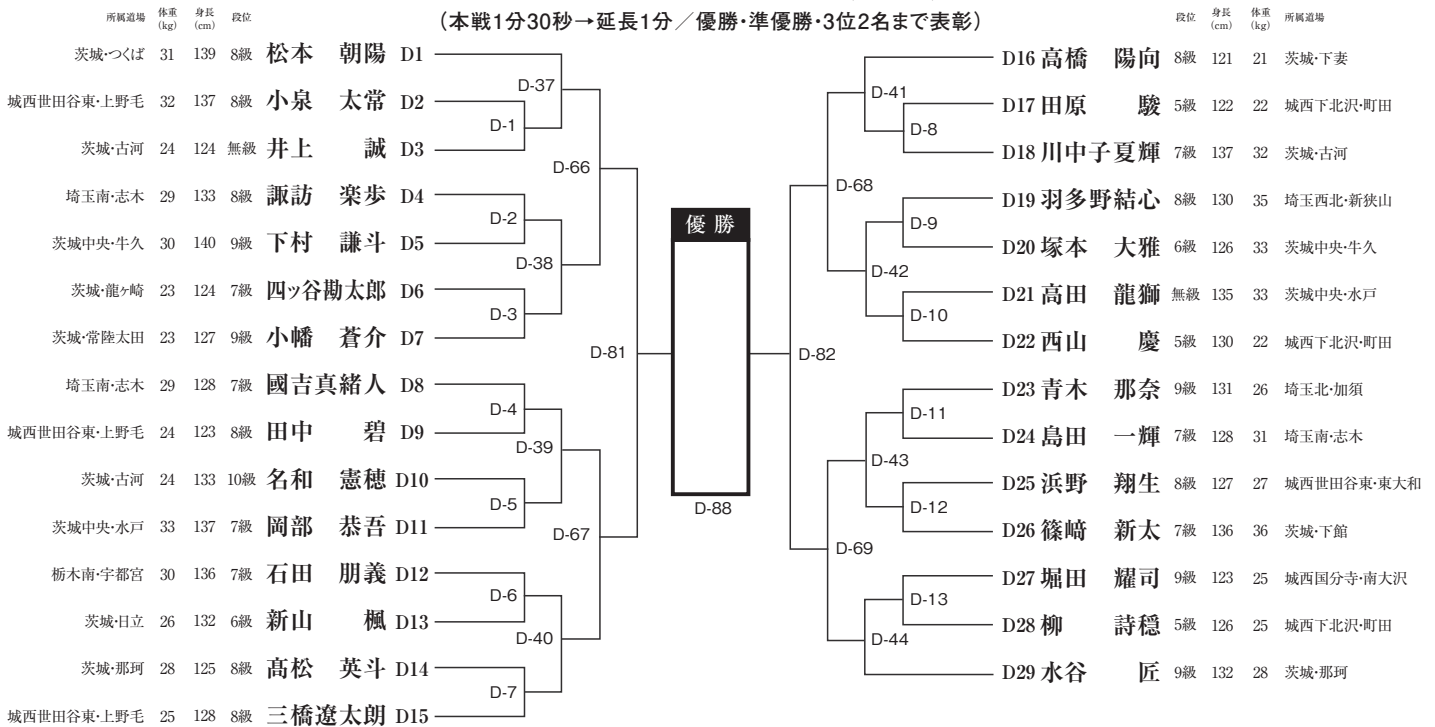

小学4年生男子チャレンジ(25名)

(本戦1分30秒→延長1分/優勝・準優勝・3位2名まで表彰)

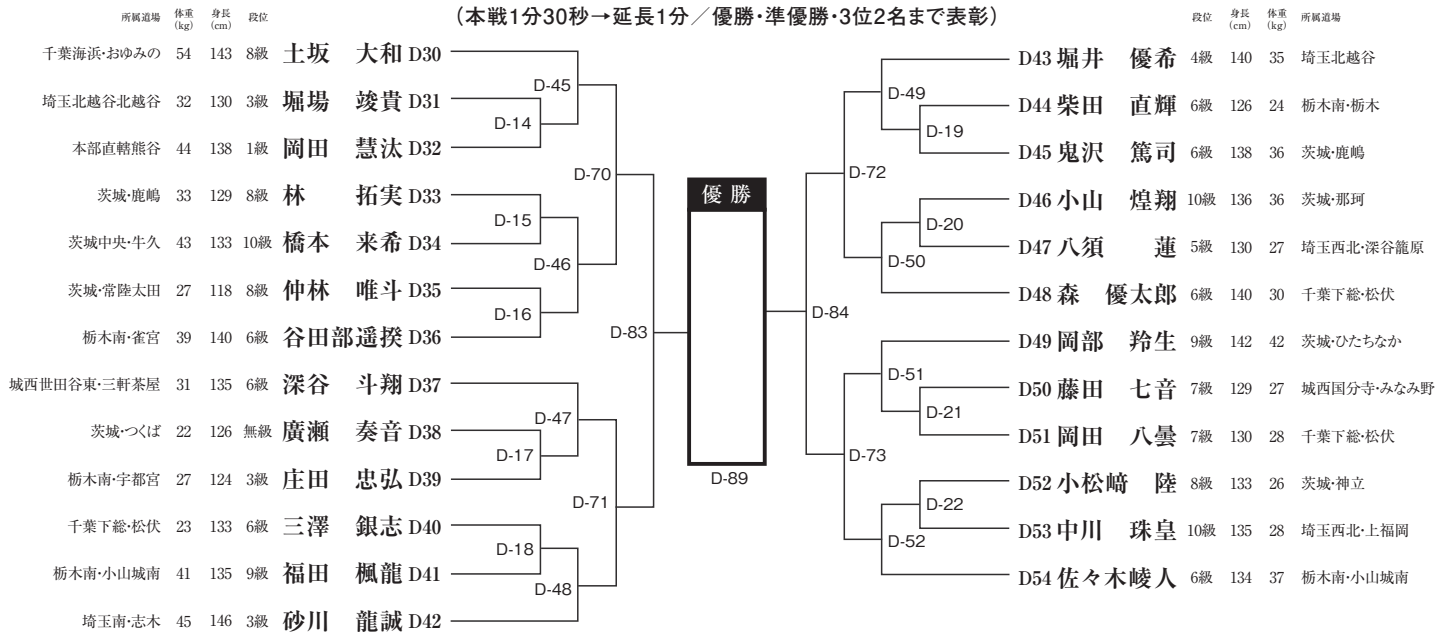



### 小学5年生男子チャレンジ(27名)

(本戦1分30秒→延長1分/優勝・準優勝・3位2名まで表彰)

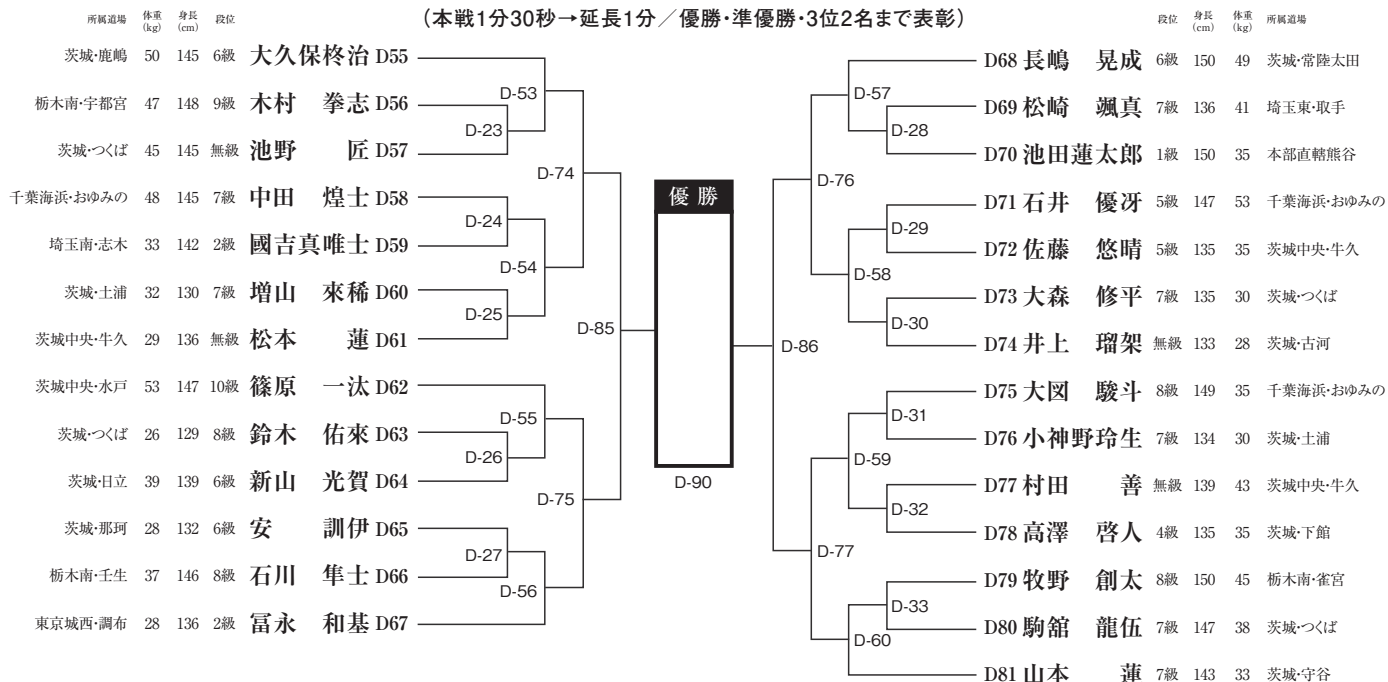

### 小学6年生男子チャレンジ(10名)

(本戦1分30秒→延長1分/優勝・準優勝・3位2名まで表彰)

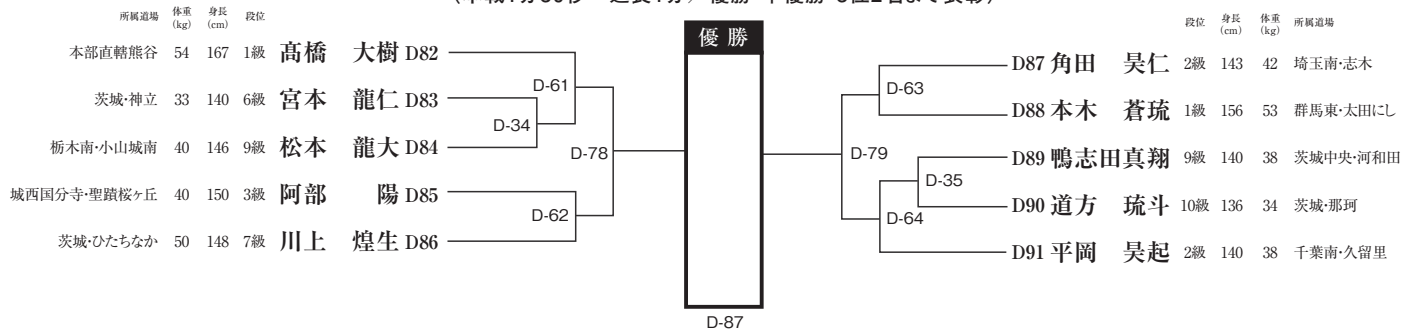

### 中学生男子+55kg以上(3名)

(本戦1分30秒→延長1分/優勝のみ表彰)

所属道場	体重 (kg)	身長 (cm)	段位	木内	川野	西野	結果
D92 茨城・鹿嶋	64	175	8級	木内 煌大	D-36	D-65	勝 敗
D93 栃木南・宇都宮	74	159	5級	川野 正太郎	D-36	D-80	勝 敗
D94 茨城・ひたちなか	70	168	4級	西野 希	D-65	D-80	勝 敗